



RAMPAS DE CARGA

Soluciones a medida de carga
y descarga



Rampas de Carga

Nuestras rampas están diseñadas para adaptarse a las operaciones de carga y descarga, respondiendo a las necesidades de tu vehículo y de tu sector.



11 MODELOS DE RAMPAS ÚNICAS

Fabricadas en aluminio de alta calidad y diseñadas en Italia, nuestras rampas de carga ofrecen soluciones modulares y personalizables, creadas para garantizar seguridad, durabilidad y un máximo rendimiento.

NUESTRAS RAMPAS

TODAS LAS RAMPAS CUENTAN CON



Certificación TÜV



Homologación
no necesaria



100%
Made in Italy



2 años de
garantía

¿POR QUÉ ELEGIR NUESTRAS RAMPAS?

Flexibilidad:

Rampas manuales para cada sector y necesidad.

Calidad:

Garantizada por procesos de producción internos (soldadura y CNC) que aseguran robustez y durabilidad.

Ahorro de tiempo:

El operador puede cargar y descargar de manera autónoma.

Seguridad:

Mejora las condiciones de trabajo y reduce los riesgos operativos.

Con más de 100 distribuidores en todo el mundo, nuestras soluciones están donde sea que necesites.

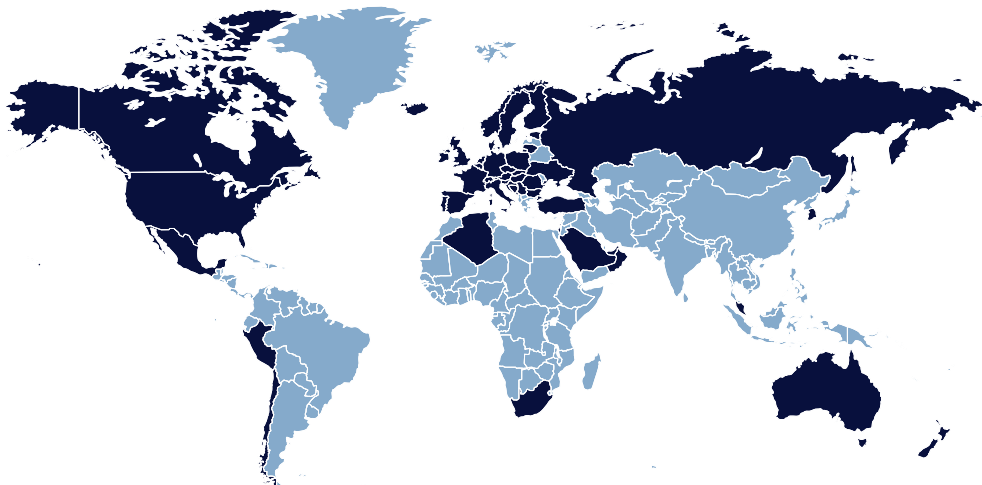

WM TELESCOPIC

DESCRIPCIÓN:

Rampa de carga apta para cargas de hasta 1800 kg para vehículos comerciales ligeros. Más de 500 medidas disponibles.



CARACTERÍSTICAS



Capacidad de carga:
300 kg por par



Movimiento:
Móvil



Dimensiones personalizadas:
Ancho: 18,5 cm
Largo: 150, 200, 225, 250 y 300 cm

- Plataforma de aluminio anodizado y perforado
- Asa para el transporte
- Bordes laterales anticaída (5,5 cm)
- Banda móvil ajustable que conecta con la plataforma



APERTURA Y CIERRE:

Sistema patentado de doble apertura/cierre: horizontal para carga/descarga y vertical para liberar el espacio de carga y el acceso a la furgoneta. El sistema de muelles equilibra el peso, haciendo que la rampa sea ligera y segura de manipular de forma autónoma.

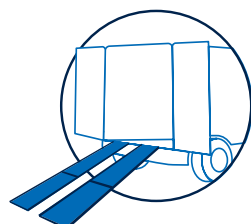
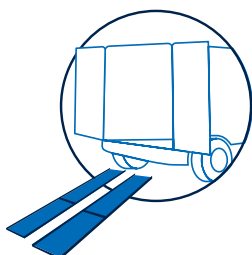
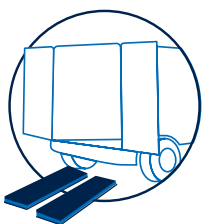

WM TELESCOPIC

EJEMPLOS DE POSIBLES CONFIGURACIONES

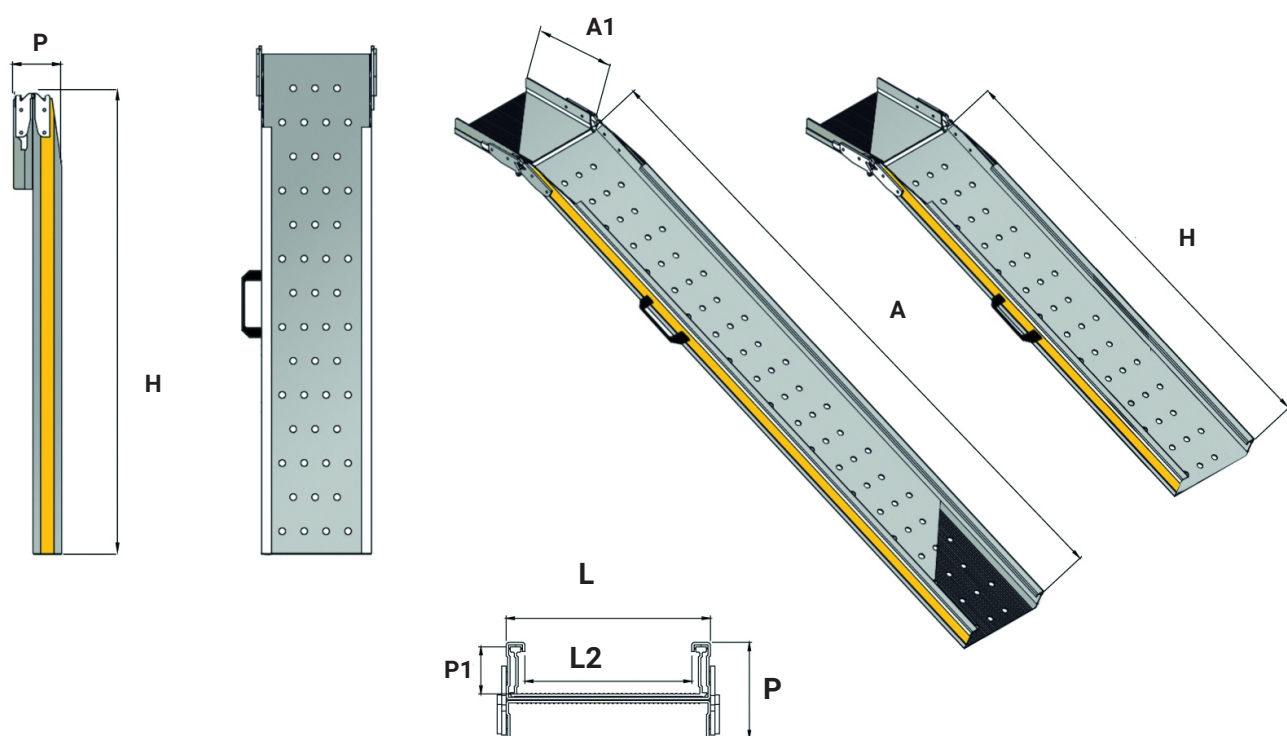

L2 (mm)	A1 (mm)	L (mm)	A (mm)	H (mm)	P (mm)	P1 (mm)	Capacité par paire (Kg)	Peso * (Kg)
185	200	225	1500	900	106	55	300	5
185	200	225	2000	1150	106	55	300	6
185	200	225	2250	1275	106	55	300	6,5
185	200	225	2500	1400	106	55	300	7
185	200	225	3000	1650	106	55	300	8

* El peso no incluye el kit de montaje, que depende de la furgoneta (mín. 2 kg - máx. 7 kg)

WM TELESCOPIC

OPCIONALES

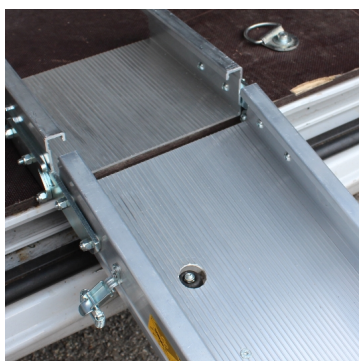

VERSIÓN ECO

Está disponible la versión ECO: plataforma de carga sin perforaciones, sin bisel en la banda y sin coloración amarilla en los bordes laterales.

VENTAJA

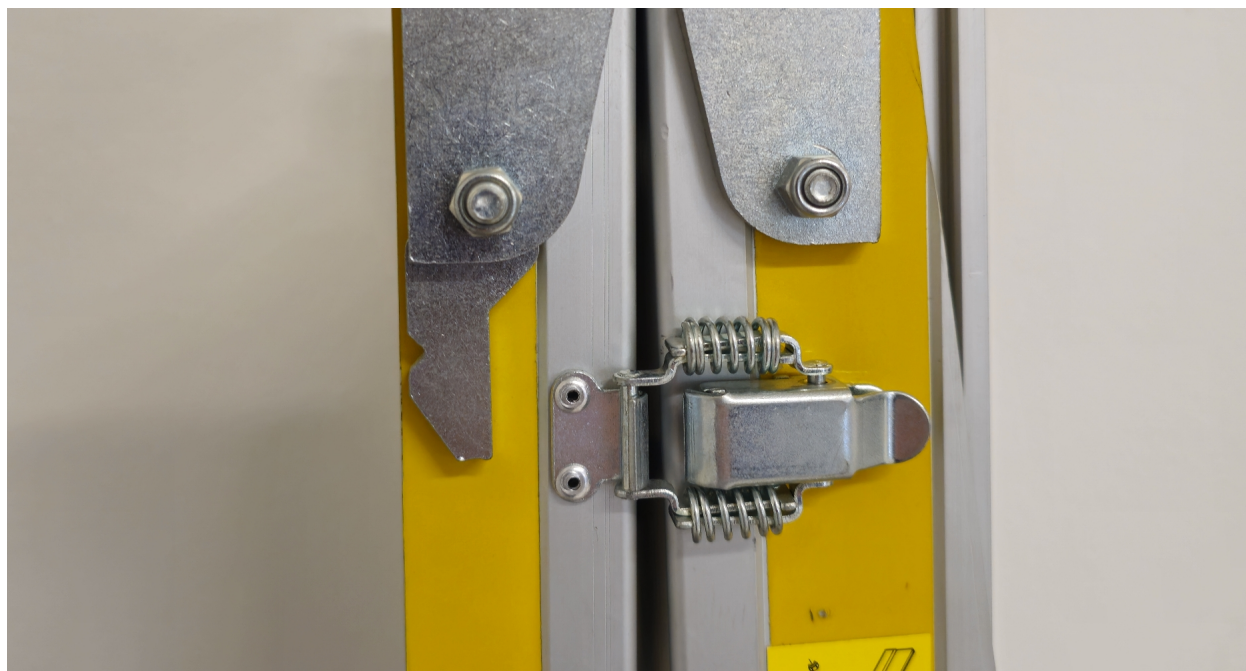

GANCHO DE BLOQUEO:

Garantiza seguridad y facilidad de uso

WM TELESCOPIC

