



# RAMPES DE CHARGEMENT

Solutions de chargement et déchargement sur mesure



# Rampes de Chargement

Nos rampes sont conçues pour s'adapter aux opérations de chargement et de déchargement, répondant aux besoins de votre véhicule et de votre secteur.



## 11 MODÈLES DE RAMPE UNIQUES

Fabriquées en aluminium de haute qualité et conçues en Italie, nos rampes de chargement offrent des solutions modulaires et personnalisables, pensées pour garantir sécurité, durabilité et performances optimales.

# NOS RAMPES

---

## TOUTES NOS RAMPES ONT



Toutes nos rampes  
sont certifiées TÜV



Homologation  
non nécessaire



100%  
Made in Italy



2 ans de  
garantie

---

## POURQUOI CHOISIR NOS RAMPES

### **Flexibilité:**

Rampes manuelles pour chaque  
secteur et besoin.

### **Gain de temps:**

Car l'opérateur peut charger et décharger  
le véhicule de manière autonome.

### **Qualité:**

Garantie par des processus de  
production internes (soudure et CNC)  
qui assurent robustesse et durabilité.

### **Sécurité:**

Améliorant les conditions de travail et  
réduisant les risques opérationnels.

---

**Avec plus de 100 distributeurs dans le monde entier, nos solutions sont partout où vous en avez besoin.**

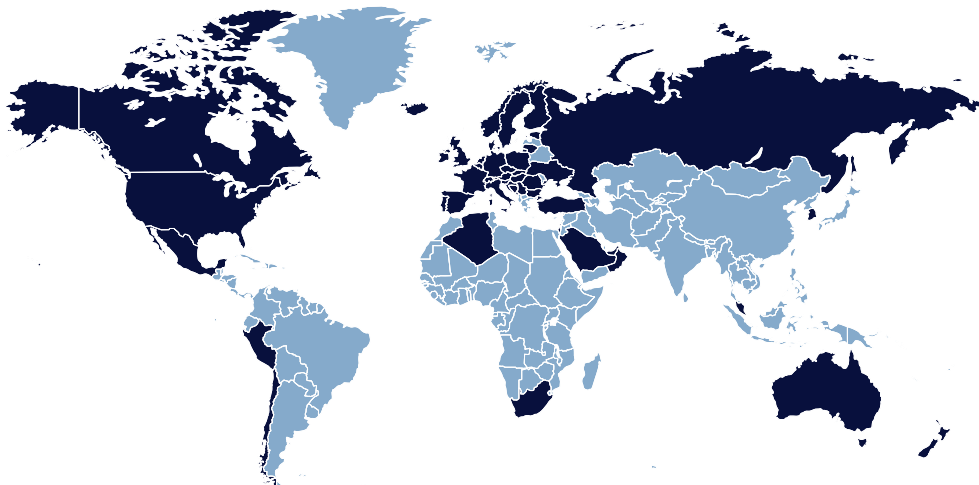

# WM PC

## DESCRIPTION:

Rampe de chargement adaptées pour des charges allant jusqu'à 1800 kg pour les véhicules commerciaux légers. Plus de 500 dimensions disponibles.



## CARACTÉRISTIQUES



**Capacité de charge:**  
de 600 kg à 1800 kg



**Mouvement:**  
Rotation externe et interne



**Dimensions personnalisées:**  
Largeur : de 60 à 137,5 cm  
Longueur : de 195 à 325 cm

- Plateforme en aluminium moulé antidérapante
- Roue pour une ouverture facilitée
- Pieds autolivellants
- Bande mobile ajustable qui se connecte à la plateforme

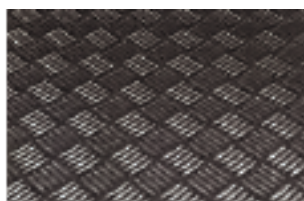

## OUVERTURE ET FERMETURE:

Système double d'ouverture/fermeture breveté : horizontal pour le chargement/déchargement et vertical pour libérer l'espace de chargement et l'accès à la fourgonnette. Le système à ressort équilibre le poids, rendant la rampe légère et sûre à manipuler de manière autonome.

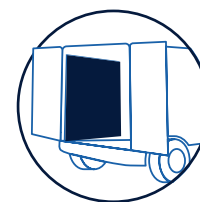
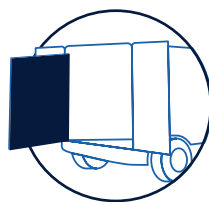
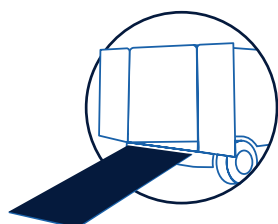
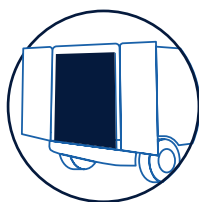

# WM PC

## EXEMPLES DE CONFIGURATIONS POSSIBLES DU MODÈLE.

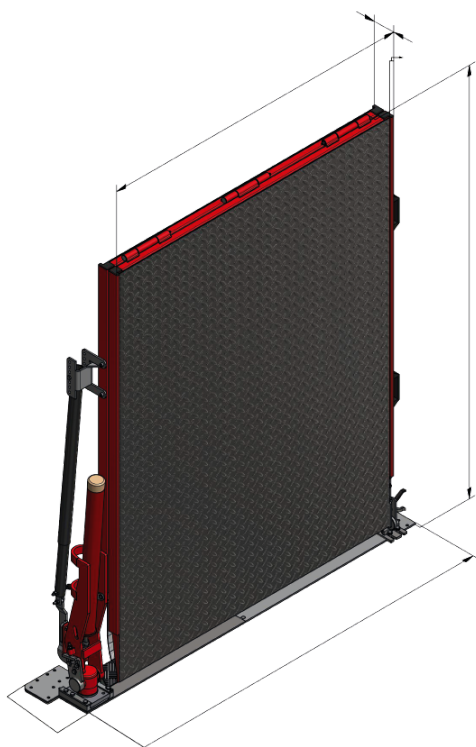

L2 (mm)	A (mm)	L (mm)	H (mm)	P (mm)	P1 (mm)	P2 (mm)	Capacité (Kg)	Poids* (Kg)
900	2200	1165	1215	95	250	8	600	81
950	2500	1215	1365	95	250	8	600	88
1000	3000	1265	1615	95	250	8	1000	106
1000	3250	1265	1740	95	250	8	1500	124
1050	2700	1315	1515	95	250	8	600	96
1100	3000	1365	1615	95	250	8	1500	131
1100	2500	1365	1365	95	250	8	1000	106
1200	2700	1465	1465	95	250	8	1000	117
1200	3250	1465	1740	95	250	8	1500	148
1250	2800	1515	1515	95	250	8	1000	128
1250	3000	1515	1615	95	250	8	1500	145
1300	3000	1565	1615	95	250	8	1000	139
1300	3250	1565	1740	95	250	8	1500	159
1350	3200	1615	1715	95	250	8	1500	160
1350	3250	1615	1740	95	250	8	1800	171

\* Le poids ne comprend pas le kit de montage, qui dépend de la camionnette. (min. 2 kg - max. 7 kg)

# WM PC

---

## OPTIONNEL



### **ATTACHEMENT INTERNE**

Crochet utilisé pour verrouiller la rampe dans la position entièrement pivotée à l'intérieur du véhicule.



### **KIT SUPPLÉMENTAIRE - 3<sup>e</sup> PIÈCE:**

Réduit l'angle d'inclinaison pour les rampes pliables en 3 pièces, idéal pour les petits véhicules. Disponible pour des charges allant jusqu'à 1 000 kg, avec une largeur maximale de 100 cm et une longueur fixe de 80 cm.



### **KIT ANTI-VENT**

Fixe la rampe dans la position complètement pivotée à l'extérieur, empêchant que des rafales de vent la fassent bouger ou causent des chocs aux personnes ou objets.



### **KIT D'EXTENSION AMOVIBLE**

Troisième pièce amovible avec roues, à intégrer à la rampe pour en augmenter la longueur. Adapté pour des charges allant jusqu'à 1 500 kg.

# WM PC

---

