

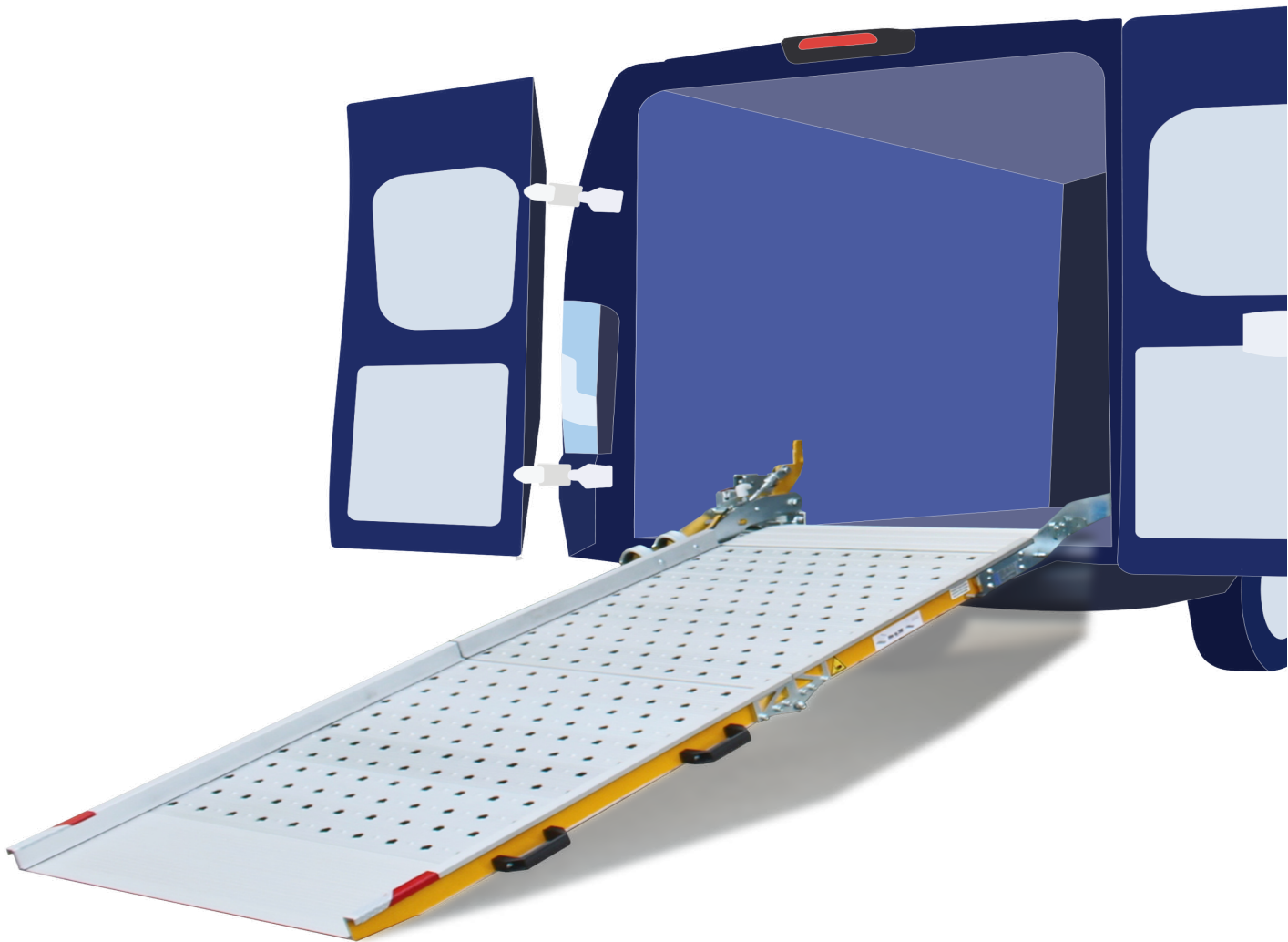

RAMPES DE CHARGEMENT

Solutions de chargement et déchargement sur mesure



Rampes de Chargement

Nos rampes sont conçues pour s'adapter aux opérations de chargement et de déchargement, répondant aux besoins de votre véhicule et de votre secteur.



11 MODÈLES DE RAMPE UNIQUES

Fabriquées en aluminium de haute qualité et conçues en Italie, nos rampes de chargement offrent des solutions modulaires et personnalisables, pensées pour garantir sécurité, durabilité et performances optimales.

NOS RAMPES

TOUTES NOS RAMPES ONT



Toutes nos rampes
sont certifiées TÜV



Homologation
non nécessaire



100%
Made in Italy



2 ans de
garantie

POURQUOI CHOISIR NOS RAMPES

Flexibilité:

Rampes manuelles pour chaque
secteur et besoin.

Gain de temps:

Car l'opérateur peut charger et décharger
le véhicule de manière autonome.

Qualité:

Garantie par des processus de
production internes (soudure et CNC)
qui assurent robustesse et durabilité.

Sécurité:

Améliorant les conditions de travail et
réduisant les risques opérationnels.

Avec plus de 100 distributeurs dans le monde entier, nos solutions sont partout où vous en avez besoin.

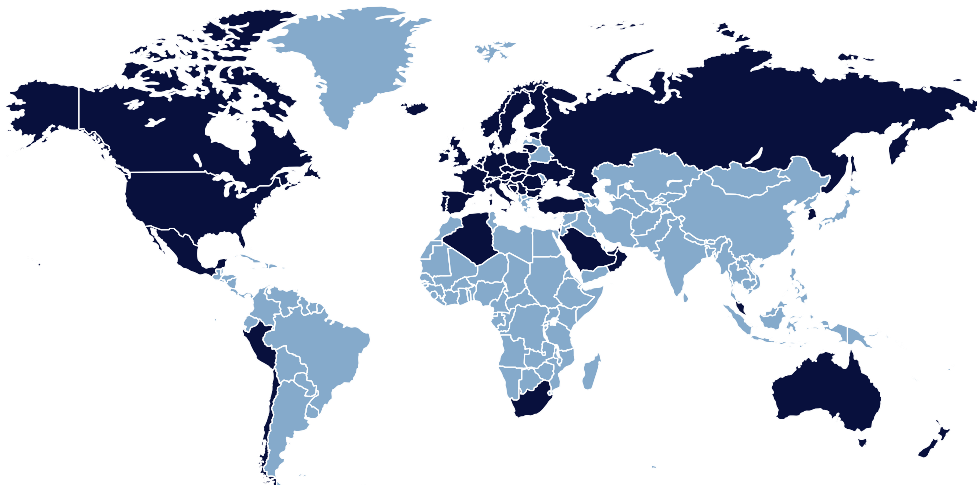

WM EASY

DESCRIPTION:

Rampe de chargement latérale, agile et facile à utiliser. Le compartiment de chargement reste toujours libre.



CARACTÉRISTIQUES



Capacité de charge:
300 kg



Mouvement:
Positionnement latéral



Dimensions personnalisées:
Largeur : 80 cm
Longueur : 200, 225, 250, 250, 275, 300cm

- Plate-forme en aluminium anodisé et perforé
- Positionnement latéral pour un encombrement minimum
- Bords latéraux anti-chute
- Bande mobile réglable reliée à la plate-forme

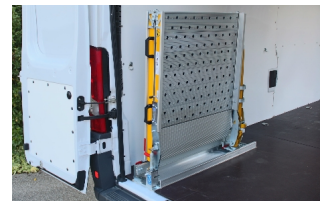

L'OUVERTURE ET LA FERMETURE :

La manutention latérale, agile et facile à utiliser, permet de garder l'espace de chargement toujours libre et de minimiser l'espace occupé.

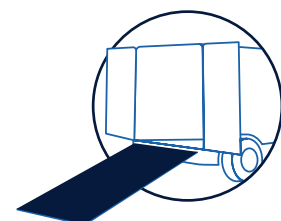
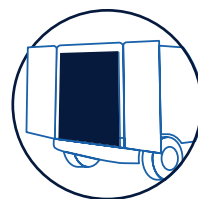
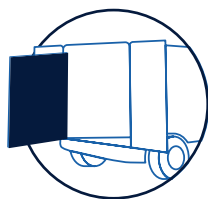
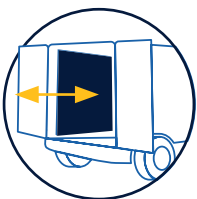

WM EASY

EXEMPLES DE CONFIGURATIONS POSSIBLES DU MODÈLE.

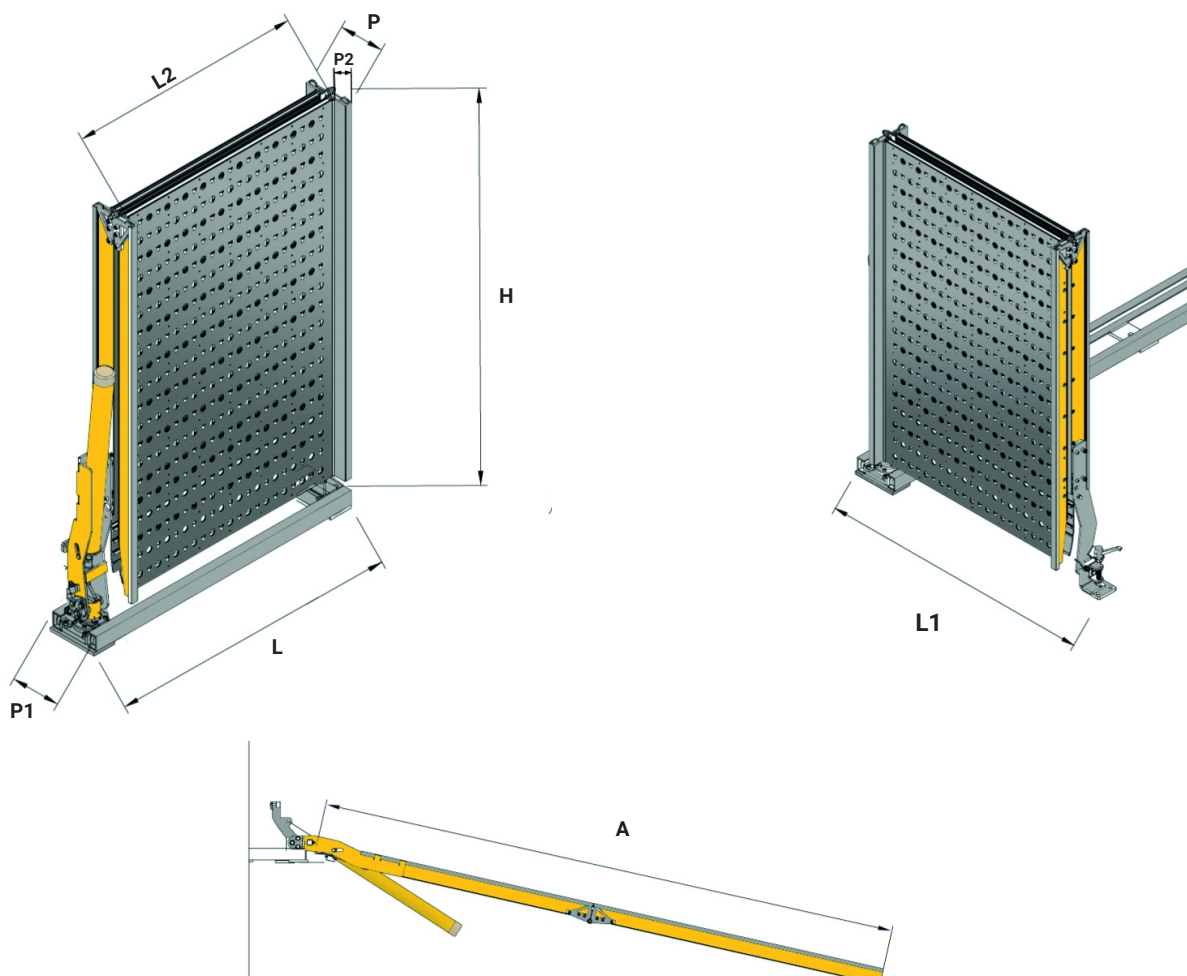

L2 (mm)	L (mm)	L1 (mm)	A (mm)	H (mm)	P (mm)	P1 (mm)	P2 (mm)	Capacité (Kg)	Poids* (Kg)
800	1170	1180	2000	1180	155	250	45	300	64
800	1170	1180	2250	1305	155	250	45	300	67
800	1170	1180	2500	1430	155	250	45	300	70
800	1170	1180	2750	1555	155	250	45	300	73
800	1170	1180	3000	1680	155	250	45	300	75

WM EASY

OPTIONNEL



VERSION DROITE

Sur demande, il est possible de fixer la rampe sur le côté droit de la camionnette, en inversant sa rotation.

AVANTAGE



COMPARTIMENT À CHARGEMENT LIBRE :

Le positionnement latéral garantit un accès libre à tout moment, en éliminant tout obstacle sur la plate-forme.

WM EASY

