

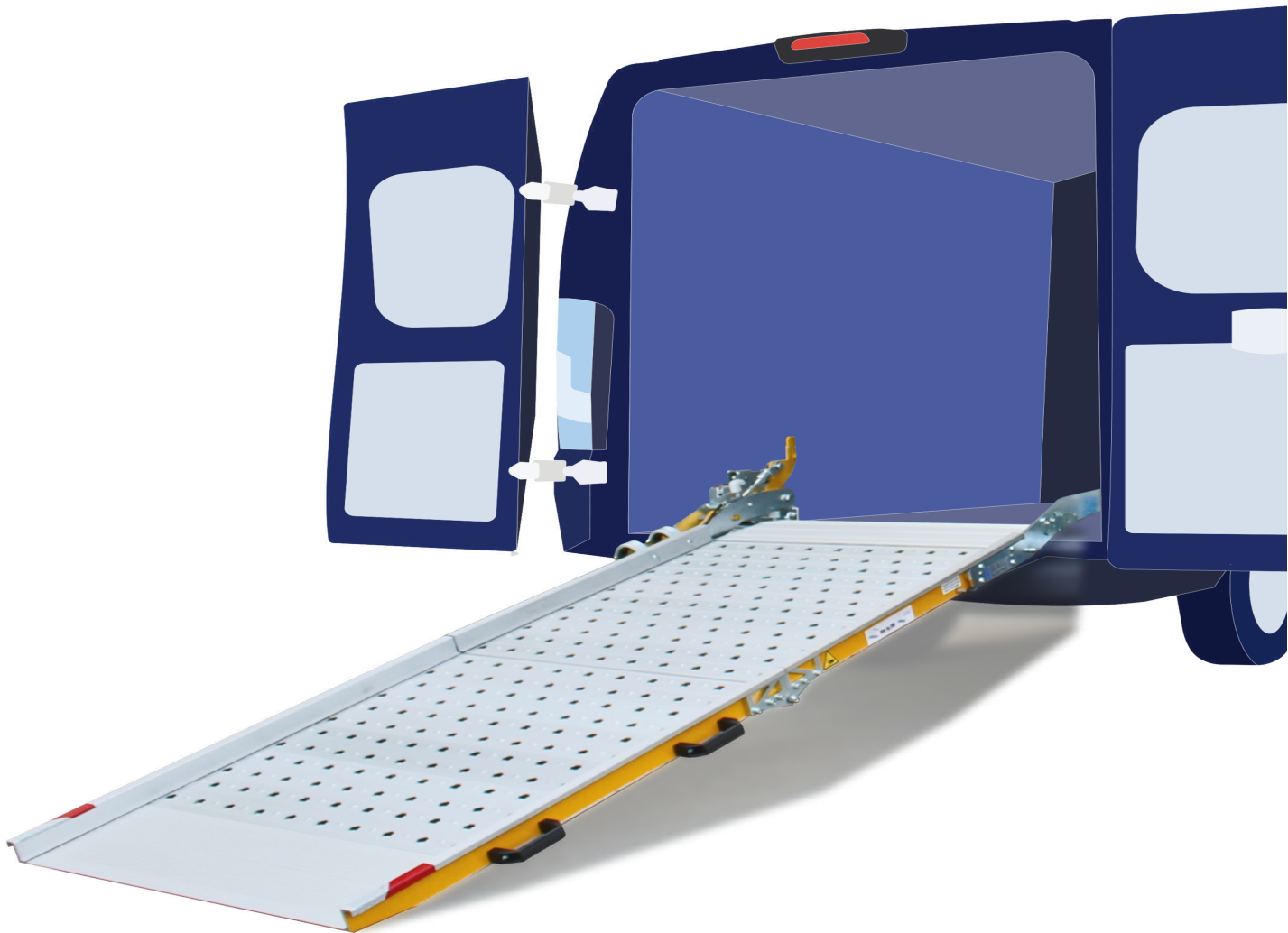

LADERAMPEN

Customized loading and unloading solutions



Unsere Laderampen

Unsere Rampen sind so konzipiert, dass sie sich an Be- und Entladevorgänge anpassen und den Bedürfnissen Ihres Fahrzeugs und Ihres Sektors angepasst werden.



11 EINZIGARTIGE RAMPENMODELLE

Unsere Laderampen werden aus hochwertigem Aluminium hergestellt und in Italien entworfen. Sie bieten modulare und anpassbare Lösungen, die auf Sicherheit, Haltbarkeit und optimale Leistung ausgelegt sind.

UNSERE RAMPEN

ALLE UNSERE RAMPEN HABEN



Alle unsere Rampen
sind TÜV-zertifiziert



Zulassung
nicht erforderlich



100%
Made in Italy



2 Jahre
Garantie

DER VORTEIL UNSERER RAMPEN

Flexibilität:

Ein komplettes Angebot an manuellen Rampen für jeden Bereich und Bedarf;

Qualität:

Garantiert durch interne Produktion (Schweißung und CNC-Bearbeitung), die robust und langlebig sind;

Es wird viel Zeit gespart:

Der Bediener kann selbständig laden und unabhängig entladen;

Sicherheit:

Rampen verbessern die Arbeitsbedingungen und verringern die Betriebsrisiken;

Mit über 100 Vertriebspartnern auf der ganzen Welt sind unsere Lösungen überall dort, wo Sie sie brauchen.

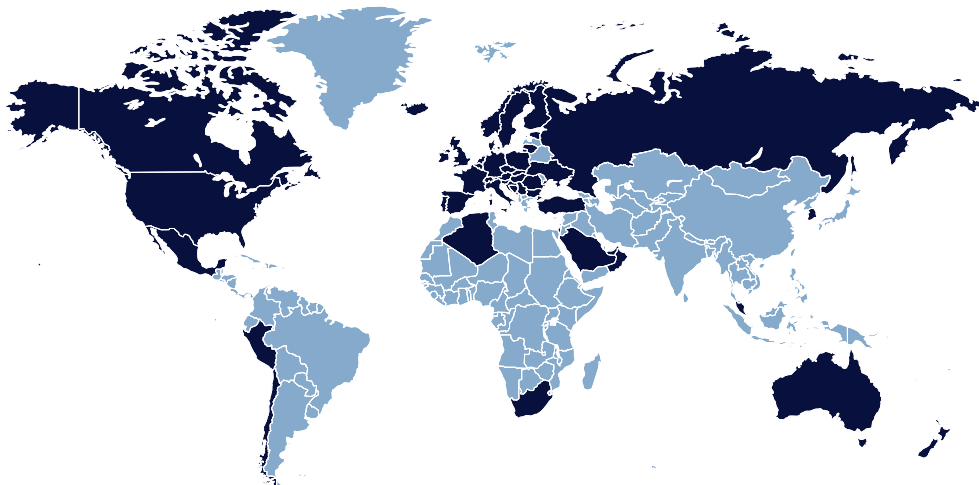

WM EASY

BESCHREIBUNG:

Seitlich angebrachte Laderampe, wendig und leicht zu bedienen. Hält den Laderaum jederzeit frei.



EIGENSCHAFTEN



Tragfähigkeit:
300 kg



Bewegung:
Seitliche Positionierung



Anpassbare Abmessungen:
Breite: 80 cm
Länge: 200, 225, 250, 250, 275, 300 cm

- Eloxierte und gelochte Aluminiumplattform
- Seitliche Positionierung für minimalen Platzbedarf
- Antifall-Seitenkanten
- Einstellbares bewegliches Band zur Verbindung mit der Plattform



ÖFFNEN UND SCHLIESSEN:

Das wendige und einfach zu bedienende seitliche Handling hält die Ladefläche stets frei und minimiert den Platzbedarf.

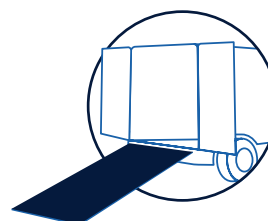
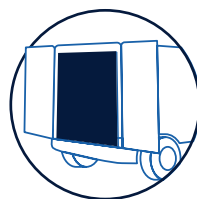
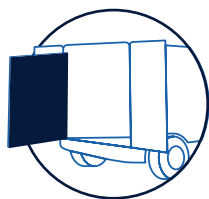
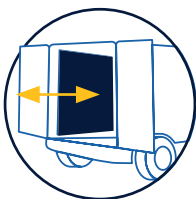

WM EASY

BEISPIELE FÜR MÖGLICHE KONFIGURATIONEN DER RAMPE.

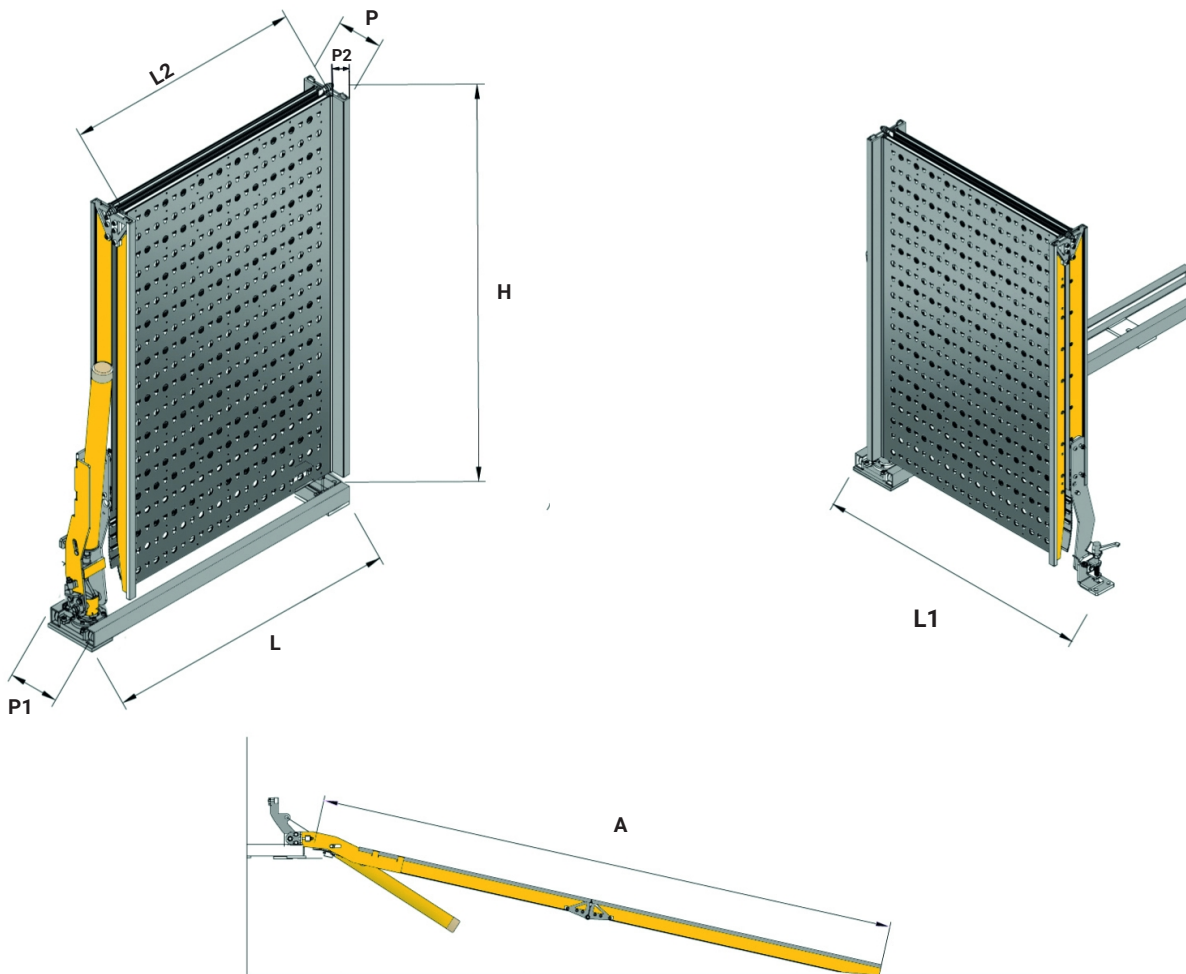

L2 (mm)	L (mm)	L1 (mm)	A (mm)	H (mm)	P (mm)	P1 (mm)	P2 (mm)	Kapazität (Kg)	Gewicht* (Kg)
800	1170	1180	2000	1180	155	250	45	300	64
800	1170	1180	2250	1305	155	250	45	300	67
800	1170	1180	2500	1430	155	250	45	300	70
800	1170	1180	2750	1555	155	250	45	300	73
800	1170	1180	3000	1680	155	250	45	300	75

WM EASY

OPTIONAL



DERZEITIGE VERSION

Auf Anfrage ist es möglich, die Rampe auf der rechten Seite des Lieferwagens zu befestigen, so dass ihre Drehung umgekehrt wird.

VORTEILE



FACH MIT FREIER BELADUNG:

Durch die seitliche Positionierung ist ein ungehinderter Zugang jederzeit gewährleistet, so dass keine Hindernisse auf der Plattform vorhanden sind.

WM EASY

