

RAMPE DI CARICO

Soluzioni di carico e scarico su misura

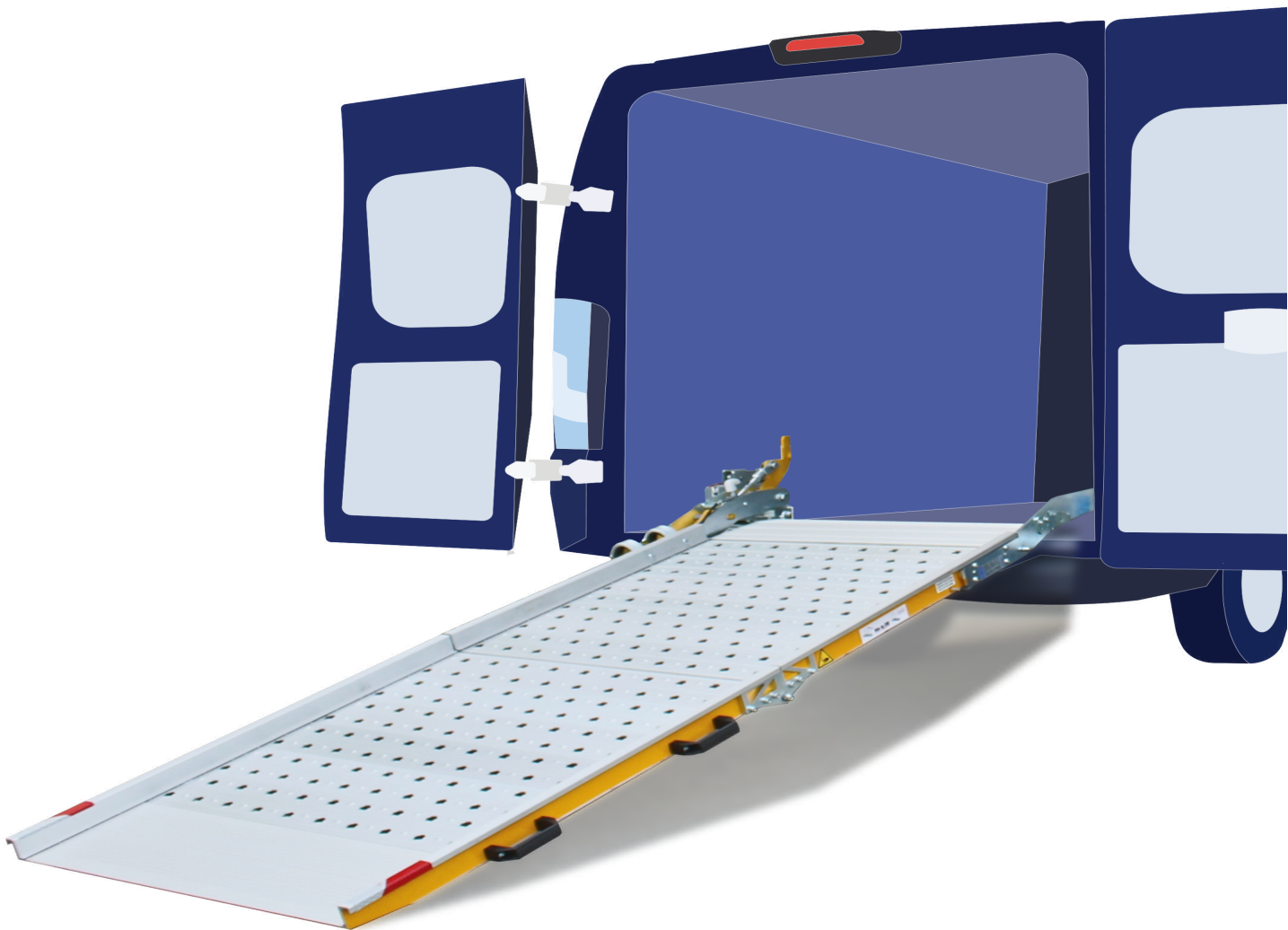

Rampe di Carico WM

Le nostre rampe sono progettate per adattarsi alle operazioni di carico e scarico, rispondendo alle esigenze del tuo veicolo e del tuo settore.



11 MODELLI DI RAMPE UNICHE

Realizzate in alluminio e ferro di alta qualità di alta qualità e progettate in Italia, le nostre rampe di carico offrono soluzioni modulari e personalizzabili, pensate per garantire sicurezza, durabilità e prestazioni ottimali.

LE NOSTRE RAMPE

TUTTE LE RAMPE HANNO



Tutte le nostre rampe sono certificate TÜV



Omologazione non necessaria



100%
Made in Italy



2 anni di garanzia

PERCHÈ SCEGLIERE LE NOSTRE RAMPE

Flessibilità:

Una gamma completa di rampe manuali per ogni settore e necessità;

Qualità:

Garantita da processi di produzione interni (Saldatura e lavorazioni CNC) che assicurano robustezza e durata;

Risparmio di tempo:

L'operatore può caricare e scaricare in autonomia;

Sicurezza:

Le rampe migliorano le condizioni di lavoro riducono i rischi operativi;

**CON OLTRE 100 RIVENDITORI IN TUTTO IL MONDO,
LE NOSTRE SOLUZIONI SONO OVUNQUE NE HAI BISOGNO.**

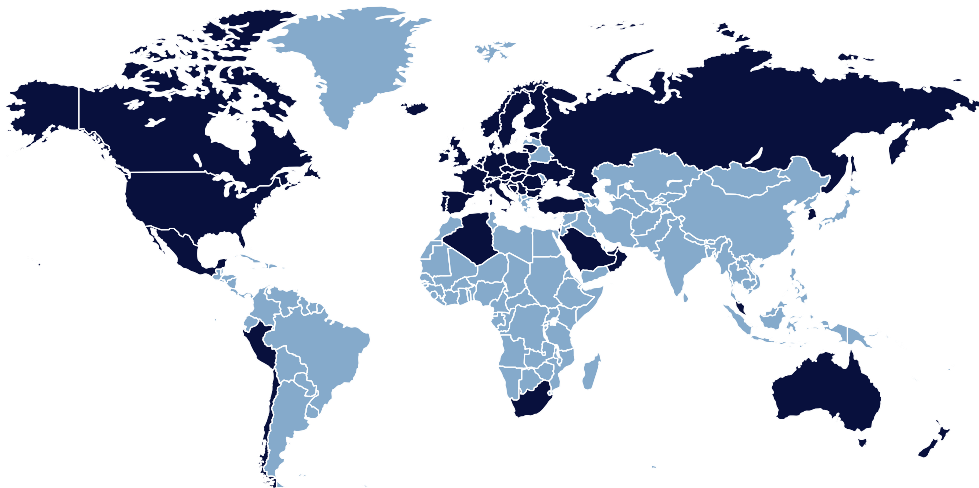

WM EASY

DESCRIZIONE:

Rampa di carico con posizionamento laterale, agile e semplice da utilizzare. Lascia il vano di carico sempre sgombro.



CARATTERISTICHE



Portata:
300 kg



Movimentazione:
Posizionamento laterale



Dimensioni personalizzate:
Larg. 80 cm,
Lung. 200, 225, 250, 275 e 300 cm

- Piano in alluminio anodizzato e forato
- Posizionamento laterale per il minimo ingombro
- Bordi laterali anti caduta
- Bandella mobile di raccordo al piano



APERTURA E CHIUSURA:

La movimentazione con posizionamento laterale, agile e semplice da utilizzare, permette di lasciare il vano di carico sempre libero e riduce al minimo l'ingombro.

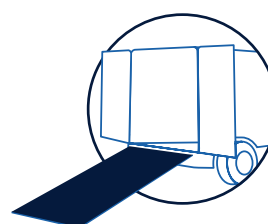
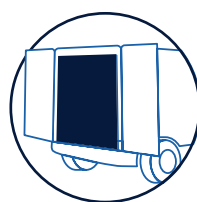
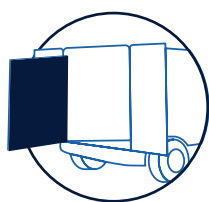
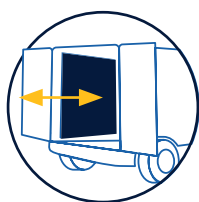

WM EASY

ESEMPI DI POSSIBILI CONFIGURAZIONI

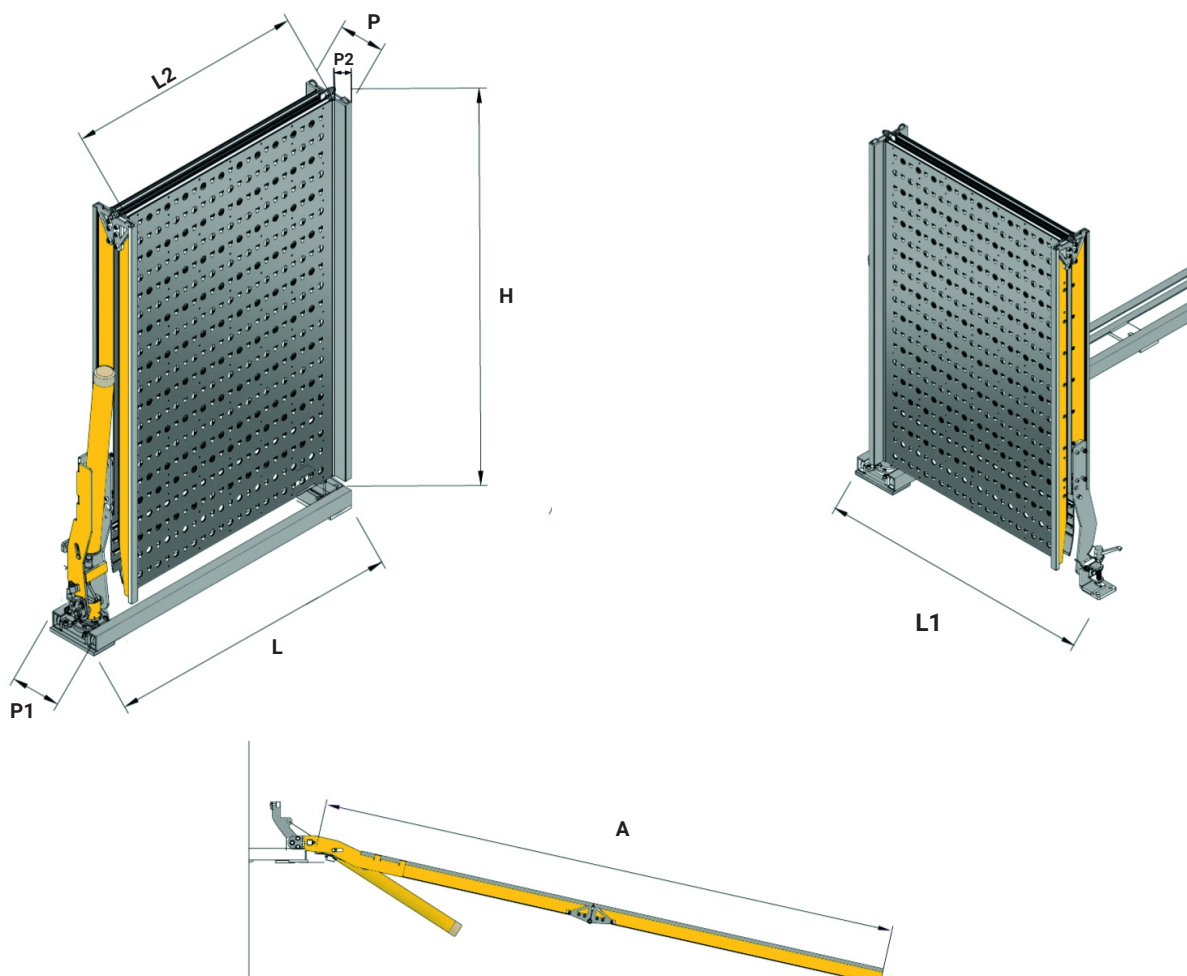

L2 (mm)	L (mm)	L1 (mm)	A (mm)	H (mm)	P (mm)	P1 (mm)	P2 (mm)	Capac. (Kg)	Peso (Kg)
800	1170	1180	2000	1180	155	250	45	300	64
800	1170	1180	2250	1305	155	250	45	300	67
800	1170	1180	2500	1430	155	250	45	300	70
800	1170	1180	2750	1555	155	250	45	300	73
800	1170	1180	3000	1680	155	250	45	300	75

WM EASY

OPTIONAL



VERSIONE DESTRA

Su richiesta è possibile fissare la rampa sul lato destro del furgone.

VANTAGGIO



VANO DI CARICO LIBERO:

Il posizionamento laterale garantisce l'accesso al piano, eliminando ogni ostacolo sul piano.

WM EASY

