



www.wmsystem.com

PROFESSIONALITÀ | LEGGEREZZA | VELOCITÀ



RAMPE DI CARICO

RISOLVIAMO TUTTE LE ESIGENZE DI CARICO E SCARICO,
OFFRENDO RAMPE SU MISURA PER OGNI TIPO DI VEICOLO.

WM SYSTEM

UNA STORIA DI INNOVAZIONE

È dalla sua nascita che WM System fornisce soluzioni studiate per soddisfare i bisogni delle persone. Anche quelli che non sanno ancora di avere.

Lo sviluppo di ogni prodotto WM System è guidato dai principi di semplicità, sicurezza, qualità e dall'attento studio delle esigenze della persona che utilizzerà quel prodotto.

È seguendo queste linee guida che l'azienda è cresciuta specializzandosi in divisioni distinte che parlano il linguaggio della mobilità.

Abbiamo iniziato progettando e realizzando rampe di carico, uno strumento fondamentale in molti settori professionali.

Poi ci siamo occupati del settore delle rampe di accesso

per favorire l'accessibilità e l'autonomia delle persone.

L'ultimo nato nella nostra famiglia è WM Flexy.

Il carrello modulare e componibile, che facilita e permette di organizzare al meglio il lavoro.

Tutti i nostri prodotti sono interamente fabbricati in Italia con materiali di alta qualità. Vero design e produzione italiana sono solo due delle ragioni per cui i nostri clienti si fidano di noi e ci scelgono ogni volta.

Con passione, duro lavoro e ricerca continua dal 1991 siamo diventati leader in Europa nei settori delle rampe di carico.

Ogni anno veniamo scelti da nuovi clienti come partner affidabili con cui intraprendere un processo di crescita.

RAMPE DI CARICO



RAMPE DI ACCESSO

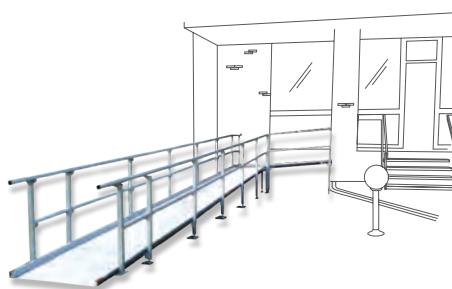

CARRELLI



SERVIZIO A 360°



CONSULENZA
PERSONALIZZATA



PROGETTAZIONE
SU MISURA



PRODUZIONE
100% ITALIANA



CONSEGNA IN
TEMPI RAPIDI



ASSISTENZA
POST VENDITA

TUTTE LE RAMPE WM SYSTEM HANNO



CONFERMA DI
QUALITÀ TÜV



OMOLOGAZIONE
NON NECESSARIA



2 ANNI DI
GARANZIA



SISTEMA
BREVETTATO



ARTIGIANALITÀ
ITALIANA

PERCHÈ SCEGLIERE LE NOSTRE RAMPE?

FLESSIBILITÀ

Gamma completa di rampe manuali adatte a ogni settore e a ogni specifica necessità

QUALITÀ

Grazie ai reparti interni di saldatura e CNC, siamo in grado di garantire i massimi standard di qualità. Le nostre rampe sono robuste e durevoli nel tempo

RISPARMIO TEMPO

Ridurre notevolmente i tempi necessari per il carico e lo scarico della merce, perché l'operatore lavora in completa autonomia

SICUREZZA

Migliorare le condizioni e la sicurezza sul lavoro, permettendo di lavorare senza rischi

GRAZIE ALLA NOSTRA RETE DI DISTRIBUTORI ATTIVA IN TUTTO IL MONDO, OFFRIAMO A OGNI CLIENTE SUPPORTO E ASSISTENZA PERSONALIZZATA

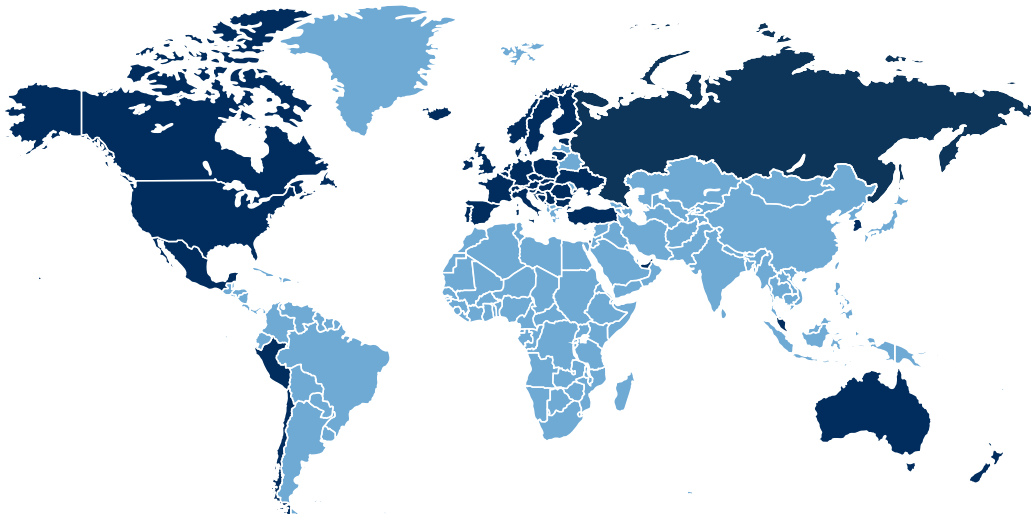

40

NAZIONI IN CUI
SIAMO PRESENTI

WM PC

RAMPA DI CARICO
ADATTA A CARICHI
FINO A 1800 KG PER
VEICOLI COMMERCIALI
LEGGERI. OLTRE 500
MISURE DISPONIBILI



PORTATA
da 600 / 1000 /
1500 / 1800 kg



**DIMENSIONI
PERSONALIZZATE**
Larg. da 60 a 137,5 cm
Lung. da 195 a 325 cm



MOVIMENTAZIONE
Rotazione esterna
ed interna



COLORE
rosso

PORTATA: FINO A 1800 KG

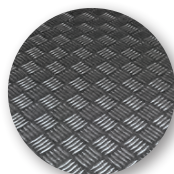

Piano in alluminio
mandorlato antiscivolo



Ruota per apertura
facilitata



Piedini autoposizionanti
regolabili



Bandella mobile che
raccorda al piano



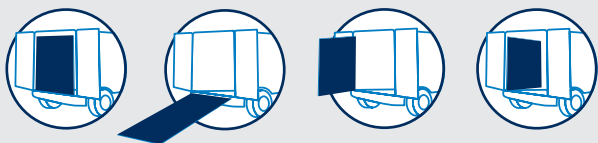

APERTURA E CHIUSURA

Doppio sistema di apertura/chiusura brevettato: in senso orizzontale per permettere il carico e lo scarico della merce o verticale per entrare nel furgone, lasciando il vano di carico e l'accesso completamente liberi. Il sistema di molle bilancia il peso della rampa e la rende leggera durante le operazioni, permettendo di maneggiarla in sicurezza e autonomia.

OPTIONAL



GANCIO DI FISSAGGIO INTERNO

Gancio utilizzabile per bloccare la rampa in posizione completamente ruotata all'interno del veicolo.

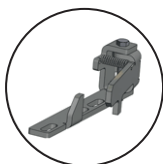

KIT ANTIVENTO

Permette il fissaggio della rampa completamente ruotata all'esterno. In tal modo si impedisce che raffiche di vento possano far ruotare la rampa con possibili urti a persone o cose.



KIT SUPPLEMENTARE - 3° PEZZO

Riduce l'angolo di inclinazione della rampa che risulta pieghevole in 3 pezzi. È ideale sui veicoli piccoli. Disponibile per portate fino a 1.000 kg, larghezza max 100 cm e lunghezza fissa 80 cm.



KIT ALLUNGAMENTO AMOVIBILE

Un terzo pezzo amovibile e dotato di ruote, da aggiungere alla rampa in caso di necessità. Disponibile per portate fino ai 1500 kg.

SETTORI DI APPLICAZIONE



GRANDI
PULIZIE



EDILIZIA



LAVANDERIE
INDUSTRIALI



GIARDINAGGIO
TRATTORINI
QUAD



DISTRIBITORI
AUTOMATICI
VIDEOGAME



PELLET

ESEMPI DI POSSIBILI CONFIGURAZIONI MODELLO WM PC

L2 (mm)	A (mm)	L (mm)	H (mm)	P (mm)	P1 (mm)	P2 (mm)	Capac. (Kg)	Peso* (Kg)
900	2200	1165	1215	95	250	8	600	81
950	2500	1215	1365	95	250	8	600	88
1000	3000	1265	1615	95	250	8	1000	106
1000	3250	1265	1740	95	250	8	1500	124
1050	2700	1315	1515	95	250	8	600	96
1100	3000	1365	1615	95	250	8	1500	131
1100	2500	1365	1365	95	250	8	1000	106
1200	2700	1465	1465	95	250	8	1000	117
1200	3250	1465	1740	95	250	8	1500	148
1250	2800	1515	1515	95	250	8	1000	128
1250	3000	1515	1615	95	250	8	1500	145
1300	3000	1565	1615	95	250	8	1000	139
1300	3250	1565	1740	95	250	8	1500	159
1350	3200	1615	1715	95	250	8	1500	160
1350	3250	1615	1740	95	250	8	1800	171

* Il peso indicato non comprende il kit di montaggio, che dipende dal furgone. (min. 2 Kg - max. 7 Kg)

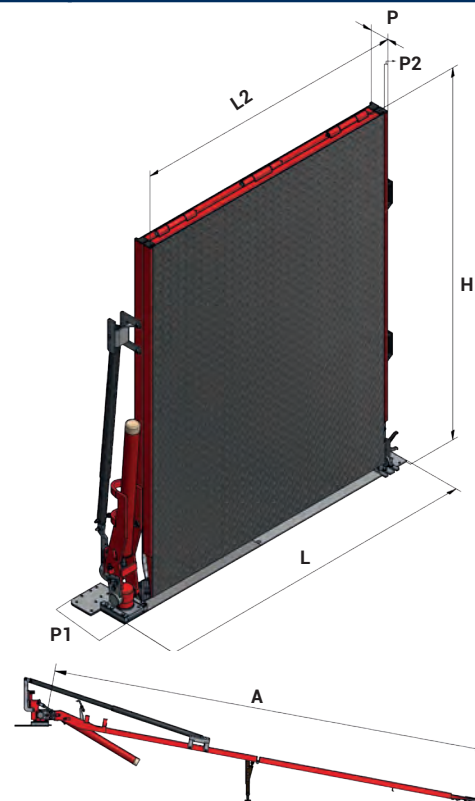

WM ME

RAMPA DI CARICO
SEMPLICE E ROBUSTA.
ADATTA A CARICHI
PESANTI, CON
PORTATA DA 600 KG A
1800 KG



PORTATA
da 600 / 1000 /
1500 / 1800 kg



**DIMENSIONI
PERSONALIZZATE**
Larg. da 60 a 137,5 cm
Lung. da 195 a 325 cm



MOVIMENTAZIONE
Apertura in senso
orizzontale



COLORE
verde

PORTATA: FINO A 1800 KG

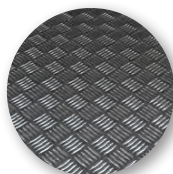

Piano in alluminio
mandorlato antiscivolo



Ruota per apertura
facilitata

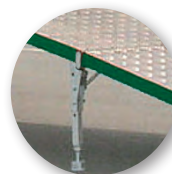

Piedini auto posizionanti
regolabili



Bandella mobile che
racorda al piano





APERTURA E CHIUSURA

La rampa si apre e si chiude in due parti in senso orizzontale. Il sistema di molle bilancia il peso della rampa e la rende leggera durante le operazioni di apertura e chiusura, permettendo a chiunque di maneggiare la rampa in sicurezza. Su richiesta è possibile avere una versione con molle su entrambi i lati per rendere le operazioni di apertura della rampa ancora più semplici.

OPTIONAL

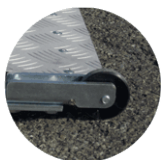

KIT RUOTA LATO SINISTRO

Studiato per agevolare l'apertura e chiusura della rampa, facilitandone la movimentazione. È standard sul lato destro, disponibile come optional per il lato sinistro.

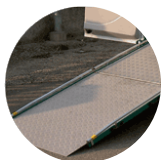

BORDI LATERALI RIPIEGHEVOLI

Bordi laterali anticaduta in alluminio per aumentare la sicurezza in certi contesti di utilizzo.



KIT SUPPLEMENTARE - 3° PEZZO

Riduce l'angolo di inclinazione della rampa che risulta pieghevole in 3 pezzi. È ideale sui veicoli piccoli. Disponibile per portate fino a 1.000 kg, larghezza max 100 cm e lunghezza fissa 80 cm.



KIT ALLUNGAMENTO AMOVIBILE

Un terzo pezzo amovibile e dotato di ruote, da aggiungere alla rampa in caso di necessità. Disponibile per portate fino ai 1500 kg.

SETTORI DI APPLICAZIONE



GIARDINAGGIO
TRATTORINI



EDILIZIA



QUAD



GRANDI
PULIZIE



TRANSPALLET



PELLET

ESEMPI DI POSSIBILI CONFIGURAZIONI MODELLO WM ME

L2 (mm)	A (mm)	L (mm)	H (mm)	P (mm)	P1 (mm)	P2 (mm)	Capac. (Kg)	Peso* (Kg)
900	2200	1165	1215	95	250	8	600	79
950	2500	1215	1365	95	250	8	600	86
1000	3000	1265	1615	95	250	8	1000	104
1000	3250	1265	1740	95	250	8	1500	122
1050	2700	1315	1515	95	250	8	600	94
1100	3000	1365	1615	95	250	8	1500	129
1100	2500	1365	1365	95	250	8	1000	104
1200	2700	1465	1465	95	250	8	1000	115
1200	3250	1465	1740	95	250	8	1500	146
1250	2800	1515	1515	95	250	8	1000	126
1250	3000	1515	1615	95	250	8	1500	143
1300	3000	1565	1615	95	250	8	1000	137
1300	3250	1565	1740	95	250	8	1500	157
1350	3200	1615	1715	95	250	8	1500	158
1350	3250	1615	1740	95	250	8	1800	169

* Il peso indicato non comprende il kit di montaggio, che dipende dal furgone. (min. 2 Kg - max. 7 Kg)

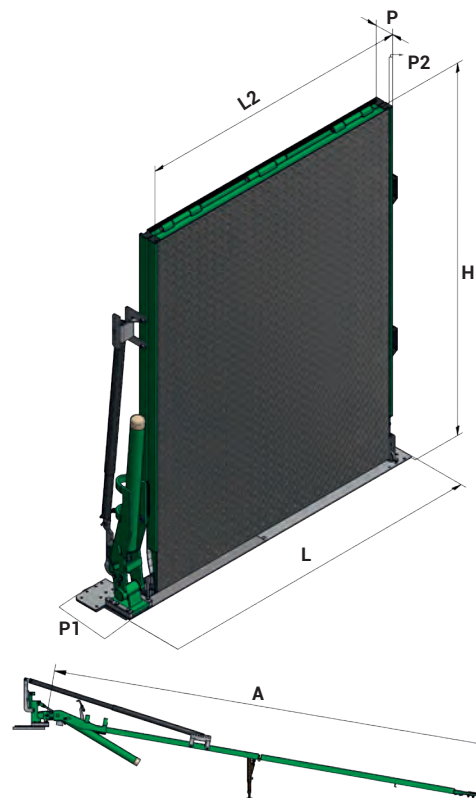

WM PC-R WM ME-R

RAMPA DI CARICO CON
PIANO ANTISCIVOLO IN
RETE FORATA, ADATTA
AD ATTREZZATURE
CON GRANDI RUOTE
GOMMATE



PORTATA
500 kg

CUSTOM
DIMENSIONI

DIMENSIONI PERSONALIZZATE

Larg. da 60 a 137,5 cm
Lung. da 195 a 325 cm



MOVIMENTAZIONE

PC-R Rotazione

interna esterna

ME-R Apertura
orizzontale



COLORE PC-R
blu



COLORE ME-R
verde

PORTATA: FINO A 500 KG

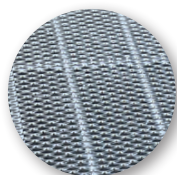

Piano antiscivolo
retato

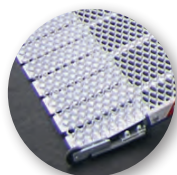

Ruota per apertura
facilitata

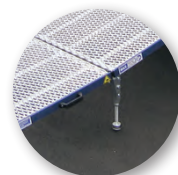

Piedini autoposizionanti
regolabili

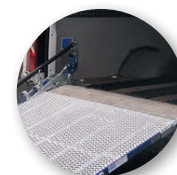

Bandella mobile che
raccorda al piano



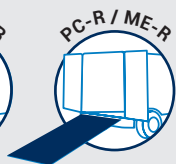

APERTURA E CHIUSURA

Doppio sistema di apertura brevettato. Può aprirsi e chiudersi in senso orizzontale per permettere il carico e lo scarico della merce. Il sistema di molle bilancia il peso della rampa e la rende leggera durante le operazioni di apertura e chiusura, permettendo a chiunque di maneggiare la rampa in sicurezza e autonomia.

OPTIONAL

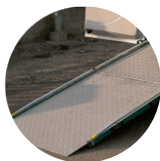

BORDI LATERALI RIPIEGHEVOLI

Bordi laterali anticaduta in alluminio per aumentare la sicurezza in certi contesti di utilizzo.



PIEDI SPECIALI

In caso di macchinari molto bassi da terra sono disponibili i piedi speciali che creano due inclinazioni diverse del piano, favorendone la salita.



KIT SUPPLEMENTARE - 3° PEZZO

Riduce l'angolo di inclinazione della rampa che risulta pieghevole in 3 pezzi. È ideale sui veicoli piccoli. Disponibile per portate fino a 1.000 kg, larghezza max 100 cm e lunghezza fissa 80 cm.

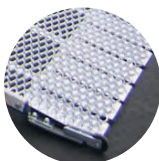

KIT RUOTA LATO SINISTRO

Studiato per agevolare l'apertura e chiusura della rampa, facilitandone la movimentazione. È standard sul lato destro, disponibile come optional per il lato sinistro.

SETTORI DI APPLICAZIONE



GIARDINAGGIO
TRATTORINI



MOTOCICLI
BICICLETTE



QUAD

ESEMPI DI POSSIBILI CONFIGURAZIONI MODELLO WM PC-R E WM ME-R

L2 (mm)	A (mm)	L (mm)	H (mm)	P (mm)	P1 (mm)	P2 (mm)	Capac. (Kg)	Peso* (Kg)
900	2200	1165	1215	95	250	8	500	80
950	2500	1215	1365	95	250	8	500	87
1000	3000	1265	1615	95	250	8	500	105
1000	3250	1265	1740	95	250	8	500	111
1050	2700	1315	1515	95	250	8	500	95
1100	3000	1365	1615	95	250	8	500	120
1100	2500	1365	1365	95	250	8	500	105
1200	2700	1465	1465	95	250	8	500	116
1200	3250	1465	1740	95	250	8	500	135
1250	2800	1515	1515	95	250	8	500	115
1250	3000	1515	1615	95	250	8	500	134
1300	3000	1565	1615	95	250	8	500	138
1300	3250	1565	1740	95	250	8	500	150
1350	3200	1615	1715	95	250	8	500	151
1350	3250	1615	1740	95	250	8	500	152

* Il peso indicato non comprende il kit di montaggio, che dipende dal furgone. (min. 2 Kg - max. 7 Kg)

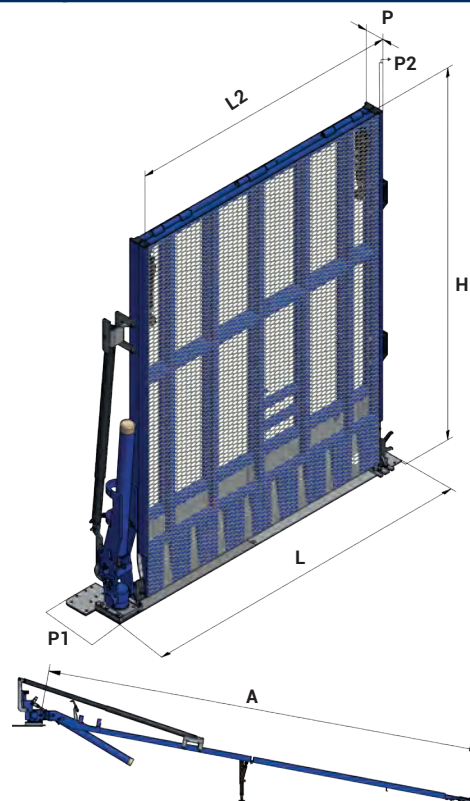

WM LIGHT PLUS

RAMPA DI CARICO IN ALLUMINIO LEGGERA E RESISTENTE, PER CARICHI FINO A 600 KG. DOTATA DI ROTAZIONE ESTERNA PER ACCEDERE VELOCEMENTE AL VANO.



PORTATA
400 kg e 600 kg



DIMENSIONI PERSONALIZZATE
Larg. da 40 a 120 cm
Lung. da 175 a 325 cm



MOVIMENTAZIONE
Rotazione esterna



COLORE
blu

PORTATA: FINO A 600 KG



Piano in alluminio anodizzato antiscivolo

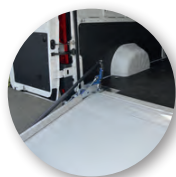

Bandella mobile che raccorda al piano



Due ruote per facilitare l'apertura

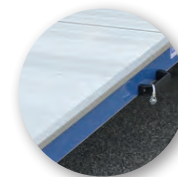

Bordi laterali anti caduta (6 cm)



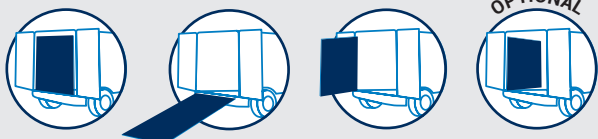

APERTURA E CHIUSURA: Sistema d'apertura brevettato. Può aprirsi e chiudersi in senso orizzontale per permettere il carico e lo scarico della merce. Seconda apertura in senso verticale, rotazione esterna di 90°, per accedere liberamente e velocemente all'interno del piano di carico senza utilizzare la rampa. Il sistema di molle bilancia il peso della rampa e la rende super leggera durante le operazioni di apertura e chiusura, permettendo a chiunque di maneggiare la rampa in sicurezza e senza nessuno sforzo. La rampa è munita di ruote su entrambi i lati che permettono di farla scivolare sul pavimento. Su richiesta è disponibile un kit di rotazione che permette di aprire la rampa verso l'interno del furgone.

OPTIONAL



ROTAZIONE INTERNA

Kit di rotazione che permette di ruotare la rampa verso l'interno del furgone di 90°. Viene fornito con un gancio speciale per il fissaggio interno della rampa.



PIANO FORATO

Superficie in alluminio forato con alternanza di fori convessi per garantire il massimo grip in caso di acqua, pioggia, neve e per una leggerezza estrema. In esclusiva per WM System.



BANDELLA MOBILE PER USO A PONTE

Bandella mobile di forma ricurva indicata per utilizzare la rampa come un ponte per connettere due superfici poste a diverse altezze. Grazie anche a uno speciale perno che blocca le cerniere.



KIT SUPPLEMENTARE-3° PEZZO

Riduce l'angolo di inclinazione della rampa che risulta pieghevole in 3 pezzi. È ideale sui veicoli piccoli. Disponibile per portate fino a 600 kg. Larghezza max 100 cm e lunghezza fissa 80 cm.

SETTORI DI APPLICAZIONE



MEDICALE
AMBULANZE



CATERING



EVENTI
CONCERTI



MULTIUTILITY
PICCOLE PULIZIE



MOTOCICLI
BICICLETTE



LAVANDERIE
INDUSTRIALI

ESEMPI DI POSSIBILI CONFIGURAZIONI MODELLO WM LIGHT PLUS

L2 (mm)	A (mm)	L (mm)	H (mm)	P (mm)	P1 (mm)	P2 (mm)	Capac. (Kg)	Peso* (Kg)
800	2000	1065	1175	203	250	60	600	71
900	2250	1165	1300	203	250	60	600	78
900	2500	1165	1425	203	250	60	600	83
950	2000	1215	1175	203	250	60	600	76
950	2750	1215	1550	203	250	60	600	89
1000	2500	1265	1425	203	250	60	400	87
1000	3000	1265	1675	203	250	60	400	96
1000	3250	1265	1800	203	250	60	400	101
1050	2500	1315	1425	203	250	60	400	89
1050	3000	1315	1675	203	250	60	400	98
1100	2750	1365	1550	203	250	60	400	96
1100	3250	1365	1800	203	250	60	400	106
1200	2500	1465	1425	203	250	60	400	95
1200	3000	1465	1675	203	250	60	400	105
1200	3250	1465	1800	203	250	60	400	111

* Il peso indicato non comprende il kit di montaggio, che dipende dal furgone. (min. 2 Kg - max. 7 Kg)

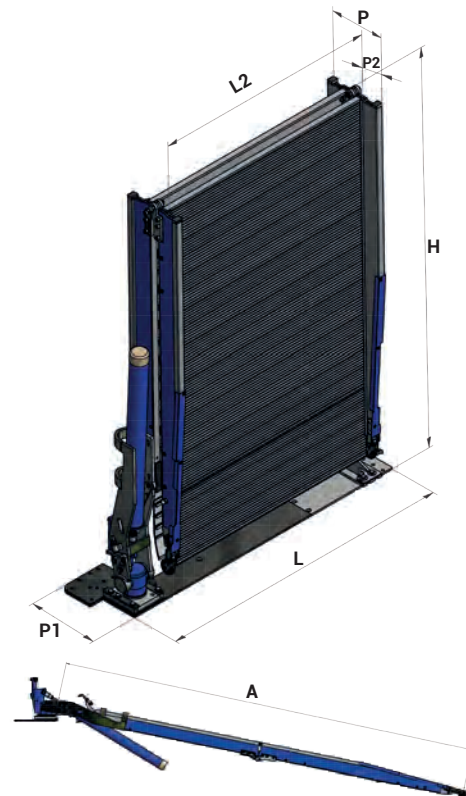

WM LIGHT

RAMPA DI CARICO REMOVIBILE. È IL MODELLO PIÙ VERSATILE DELLA GAMMA WM E SI ADATTA MOLTO BENE A CARICHI LEGGERI, FINO AI 400 KG.



PORTATA
400 kg



DIMENSIONI PERSONALIZZATE

Larg. da 40 a 105 cm
Lung. da 150 a 325 cm



MOVIMENTAZIONE
Removibile



COLORE
blu

PORTATA: FINO A 400 KG



Piano in alluminio
anodizzato antiscivolo

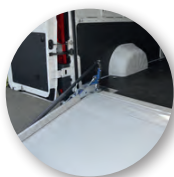

Bandella mobile che
raccorda al piano



Due ruote per facilitare
l'apertura



Sgancio e aggancio
rapido



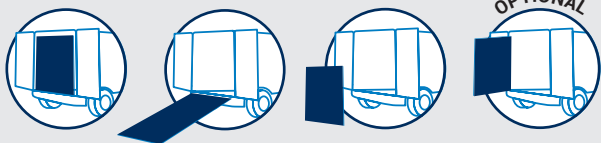

APERTURA E CHIUSURA: Su richiesta è disponibile un kit di rotazione esterna che permette di aprire la rampa in senso verticale, come una seconda porta. Questo sistema dà la possibilità di accedere al vano del veicolo senza utilizzare la pedana.

REMOVIBILITÀ E TRASPORTO: La rampa può essere facilmente rimossa dal mezzo, tramite le maniglie poste sui lati. Una volta rimossa la rampa, il piano di carico rimane completamente libero. Il sistema di sgancio e aggancio rapido permette il trasferimento della rampa da un mezzo all'altro, in tempi celeri.

OPTIONAL



ROTAZIONE ESTERNA

Kit di rotazione che permette di ruotare la rampa verso l'esterno del furgone di 90°. Consente di accedere al vano del veicolo senza utilizzare la pedana.



3 TIPI DI MONTAGGIO

- Montaggio Fixed
- Montaggio a 2 piastre
- Montaggio con barra completa



USO A PONTE

Grazie a uno speciale perno che blocca le cerniere della rampa, questa può essere utilizzata a ponte per connettere due superfici poste a diverse altezze (veicolo e gradini, banchine, ecc...)

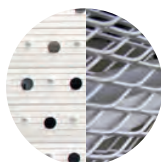

VERSIONI DI PIANO

È possibile avere la rampa con una superficie in alluminio forato con alternanza di fori convessi, modello WM LIGHT-F. Il piano risulta maggiormente antiscivolo e la portata rimane 400 kg. In alternativa si può avere un piano in rete stirata in alluminio, denominata versione WM LIGHT-R. Max capacità di carico: 300kg.

SETTORI DI APPLICAZIONE



MULTIUTILITY
PICCOLE PULIZIE



CATERING



MOTOCICLI
BICICLETTE



ELETTRICISTI
IDRAULICI



MEDICALE
AMBULANZE



EVENTI
CONCERTI

ESEMPI DI POSSIBILI CONFIGURAZIONI MODELLO WM LIGHT

L2 (mm)	A (mm)	L (mm)	H (mm)	P (mm)	P1 (mm)	P2 (mm)	Capac. (Kg)	Peso* (Kg)
600	2000	900	1090	203	345	60	400	46
650	2250	950	1215	203	345	60	400	51
700	2000	1000	1090	203	345	60	400	49
750	2500	1050	1340	203	345	60	400	58
800	2750	1100	1465	203	345	60	400	64
800	3000	1100	1590	203	345	60	400	68
800	3250	1100	1715	203	345	60	400	72
850	2500	1150	1340	203	345	60	400	62
850	3250	1150	1715	203	345	60	400	75
900	3000	1200	1590	203	345	60	400	73
950	2750	1250	1465	203	345	60	400	71
1000	2500	1300	1340	203	345	60	400	68
1000	2750	1300	1465	203	345	60	400	73
1000	3000	1300	1590	203	345	60	400	78
1050	3250	1350	1715	203	345	60	400	85

* Il peso indicato non comprende il kit di montaggio 5 Kg. L'optional della rotazione esterna pesa + 6 kg

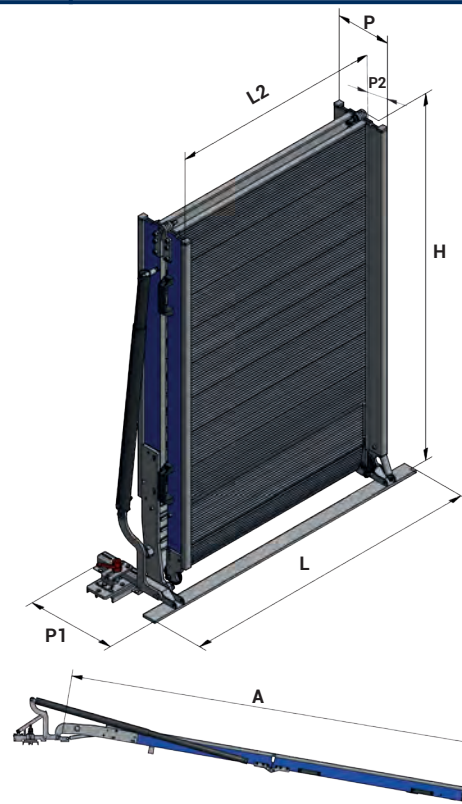

WM EASY

RAMPA DI CARICO
CON POSIZIONAMEN-
TO LATERALE, AGILE E
SEMPLICE DA UTILIZ-
ZARE. LASCIA IL VANO
DI CARICO SEMPRE
SGOMBRO.



PORTATA
300 kg

DIMENSIONI PERSONALIZZATE

Larg. 80 cm
Lung. 200, 225, 250,
275 e 300 cm



MOVIMENTAZIONE

Posizionamento
laterale



COLORE
giallo

PORTATA: FINO A 300 KG



Piano in alluminio
anodizzato e forato



Posizionamento laterale
per il minimo ingombro

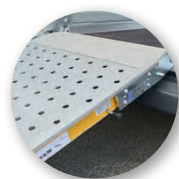

Bordi laterali anti
caduta

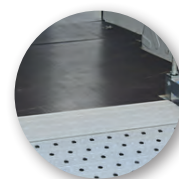

Bandella mobile per
raccordarsi al piano



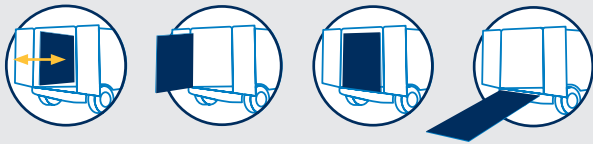

APERTURA E CHIUSURA

La movimentazione con posizionamento laterale, agile e semplice da utilizzare, permette di lasciare il vano di carico sempre libero e riduce al minimo l'ingombro.

OPTIONAL



VERSIONE DESTRA

Su richiesta è possibile fissare la rampa sul lato destro del furgone, invertendo la rotazione della stessa.

SETTORI DI APPLICAZIONE



MEDICALE
AMBULANZE



DISABILI
TRASPORTO
PERSONE



CORRIERE
NOLEGGIATORI

VANO DI CARICO LIBERO:

- POSIZIONAMENTO LATERALE
- ACCESSO SEMPRE SGOMBRO
- NO OSTACOLI SUL PIANO

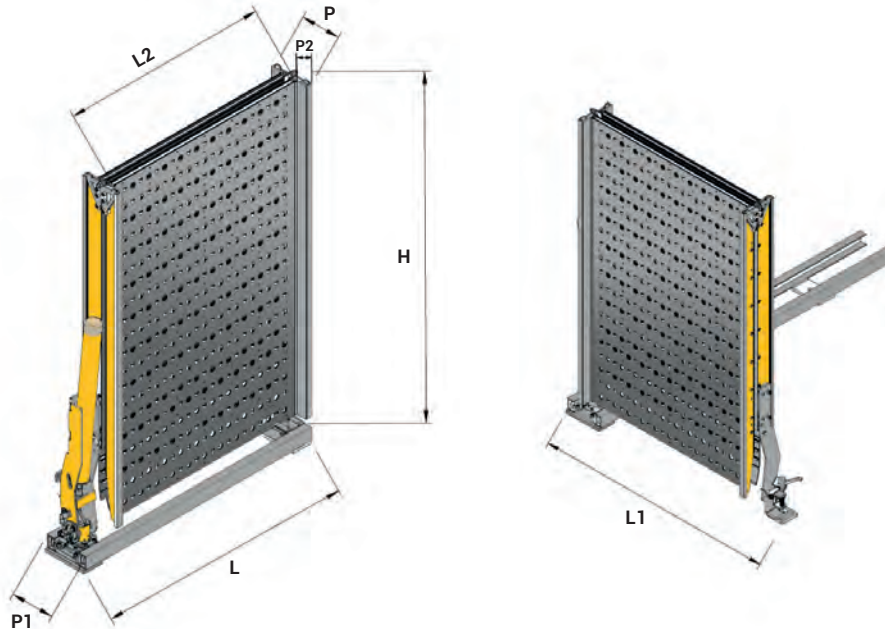
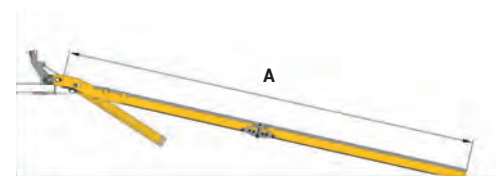

TUTTI I MODELLI	L2 (mm)	L (mm)	L1 (mm)	A (mm)	H (mm)	P (mm)	P1 (mm)	P2 (mm)	Capac. (Kg)	Peso* (Kg)
EASY	800	1170	1180	2000	1180	155	250	45	300	64
EASY	800	1170	1180	2250	1305	155	250	45	300	67
EASY	800	1170	1180	2500	1430	155	250	45	300	70
EASY	800	1170	1180	2750	1555	155	250	45	300	73
EASY	800	1170	1180	3000	1680	155	250	45	300	75

* Il peso indicato comprende il kit di montaggio

WM READY

RAMPA DI CARICO
REMOVIBILE, LEGGERA
E MANEGGIEVOLE CON
PIANO IN ALLUMINIO
NON-ANODIZZATO

PORTATA: FINO A 300 KG



PORTATA
300 kg



**DIMENSIONI
PERSONALIZZATE**

Larg. 80 cm
Lung. 225, 250 e 300 cm



MOVIMENTAZIONE
Removibile



COLORE
Grigio

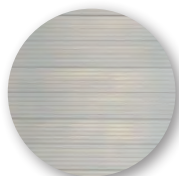

Piano in alluminio
antiscivolo



Bordi laterali anti
caduta (4,5 cm)



Doppia molla a gas per
facilitare la movimentazione



Sgancio e aggancio
rapido





REMOVIBILITÀ E TRASPORTO: La rampa può essere facilmente rimossa dal mezzo, tramite le maniglie poste sui lati. Una volta rimossa la rampa, il piano di carico rimane completamente libero. Il sistema di sgancio e aggancio rapido permette il trasferimento della rampa da un mezzo all'altro, in tempi celeri.

OPTIONAL

MONTAGGIO FISSO

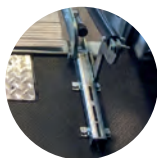

Su richiesta è possibile montare una base fissa sulla rampa. Così facendo la rampa risulta fissa e non più removibile dal mezzo. Tale soluzione semplifica e velocizza le operazioni di montaggio, stimate di 30 minuti.

SETTORI DI APPLICAZIONE



ELETTRICISTI
IDRAULICI



MULTIUTILITY



DISABILI
TRASPORTO
PERSONE

GANCIO DI BLOCCAGGIO:

• SICURO E SEMPLICE

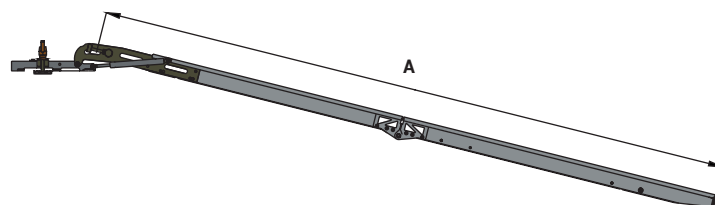
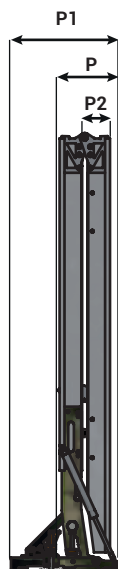
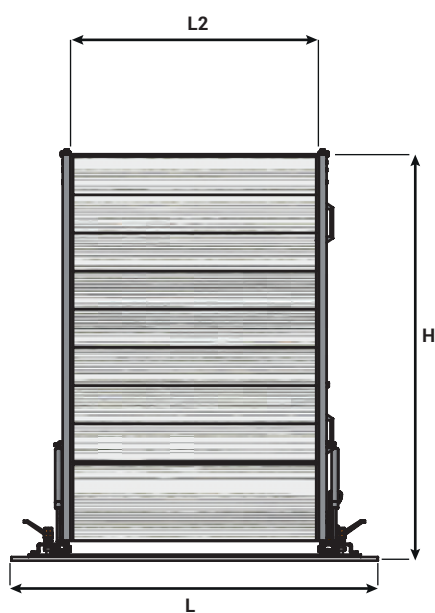

TUTTI I MODELLI	L2 (mm)	L (mm)	A (mm)	H (mm)	P (mm)	P1 (mm)	P2 (mm)	Capac. (Kg)	Peso* (Kg)
READY	800	1090	2250	1215	185	330	45	300	33
READY	800	1090	2500	1340	185	330	45	300	39
READY	800	1090	3000	1590	185	330	45	300	45

* Il peso indicato non comprende il kit di montaggio che è di, 2 kg.

WM MOBILE

RAMPA DI CARICO
MOBILE. SI RIPIEGA IN
2 PARTI PER ESSERE
FACILMENTE RIPOSTA
NEL FURGONE, LAVORA
IN APPOGGIO SENZA
ALCUN MONTAGGIO.



PORTATA
300 kg



**DIMENSIONI
PERSONALIZZATE**
Larg. da 30 a 100 cm
Lung. da 150 a 325 cm



MOVIMENTAZIONE
Mobile



COLORE
verde

PORTATA: FINO A 300 KG

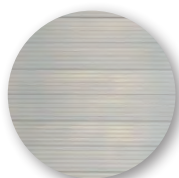

Piano in alluminio
antiscivolo



Bandella di appoggio
al piano regolabile



Bordi laterali anti caduta
(5 cm)



Quattro ruote e due maniglie
per facilitare il trasporto





REMOVIBILITÀ E TRASPORTO

Rampa mobile senza montaggio, lavora in appoggio al furgone. Lo speciale sistema d'appoggio è regolabile e prevede 4 posizioni per adattarsi al meglio alle varie altezze dei furgoni.

OPTIONAL



PIANO ANODIZZATO

Per una maggior resistenza nel tempo e un aspetto estetico più gradevole è possibile effettuare il trattamento di anodizzazione dell'alluminio.

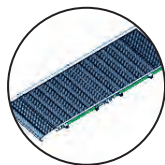

RAMPA IN UN UNICO PEZZO

Per avere una rampa non pieghevole, composta di un unico pezzo, è possibile bloccare le cerniere centrali della rampa.

SETTORI DI APPLICAZIONE



MULTIUTILITY
PICCOLE PULIZIE



ELETTRICISTI
IDRAULICI



MOTOCICLI
BICICLETTE



EVENTI
CONCERTI

ESEMPI DI POSSIBILI CONFIGURAZIONI MODELLO WM MOBILE

L2 (mm)	A (mm)	L1 (mm)	L (mm)	H (mm)	P (mm)	P2 (mm)	Capac. (Kg)	Peso (Kg)
400	1750	465	536	905	155	45	300	20,5
500	2250	565	636	1155	155	45	300	28,5
600	2500	665	736	1280	155	45	300	34,5
650	2750	715	786	1405	155	45	300	39,5
700	3000	765	836	1530	155	45	300	44,5
700	2000	765	836	1030	155	45	300	31,5
750	2500	815	886	1280	155	45	300	39,5
800	2000	865	936	1030	155	45	300	*27,5
800	2500	865	936	1280	155	45	300	*32,5
800	3000	865	936	1530	155	45	300	*38,5
800	3250	865	936	1655	155	45	300	52,5
850	2000	915	986	1030	155	45	300	36,5
900	3000	965	1036	1530	155	45	300	53,5
1000	2500	1065	1136	1280	155	45	300	48,5
1000	3000	1065	1136	1530	155	45	300	57,5

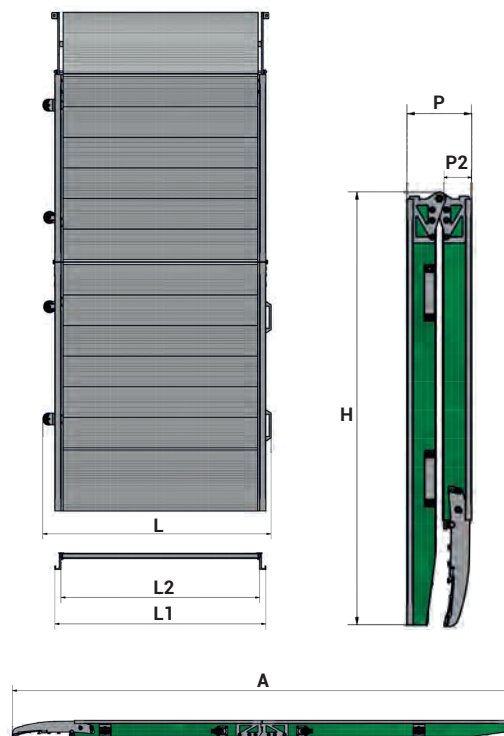

* versione alleggerita

WM TELESCOPIC

RAMPA TELESCOPICA
MOBILE, PRATICA
E SEMPLICE DA
USARE. IN ALLUMINIO
ANTISCIVOLO FORATO
E BORDI ANTICADUTA.



PORTATA
300 kg a coppia



**DIMENSIONI
PERSONALIZZATE**
Larg. 18,5 cm
Lung. 150, 200, 225,
250 e 300 cm



MOVIMENTAZIONE
Mobile



COLORE
giallo

PORTATA: FINO A 300 KG A COPPIA

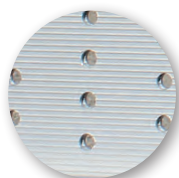

Piano in alluminio
anodizzato e forato



Bandella di appoggio
al piano regolabile

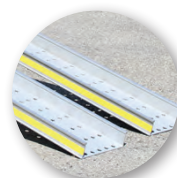

Bordi laterali
anticaduta (5,5cm)



Maniglia per
il trasporto



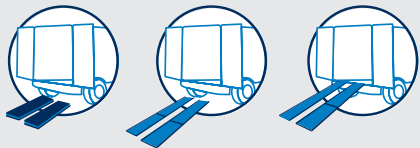

REMOVIBILITÀ E TRASPORTO

La rampa è telescopica e lavora in appoggio. È dotata di uno speciale sistema d'appoggio tramite bandella ripieghevole, progettato per garantire una connessione sicura al veicolo, sebbene la rampa non sia ancorata al mezzo. Le due parti sono sfilabili e vengono fatte scorrere una nell'altra. La rampa di carico WM Telescopic può essere venduta singolarmente o a coppia in base alle esigenze.

OPTIONAL



VERSIONE ECO

È disponibile la versione ECO: piano di carico senza fori, senza smusso nella bandella e senza colorazione gialla sui bordi laterali.

SETTORI DI APPLICAZIONE



DISABILI
TRASPORTO
PERSONE



MOTOCICLI
BICICLETTE



MEDICALE
AMBULANZE

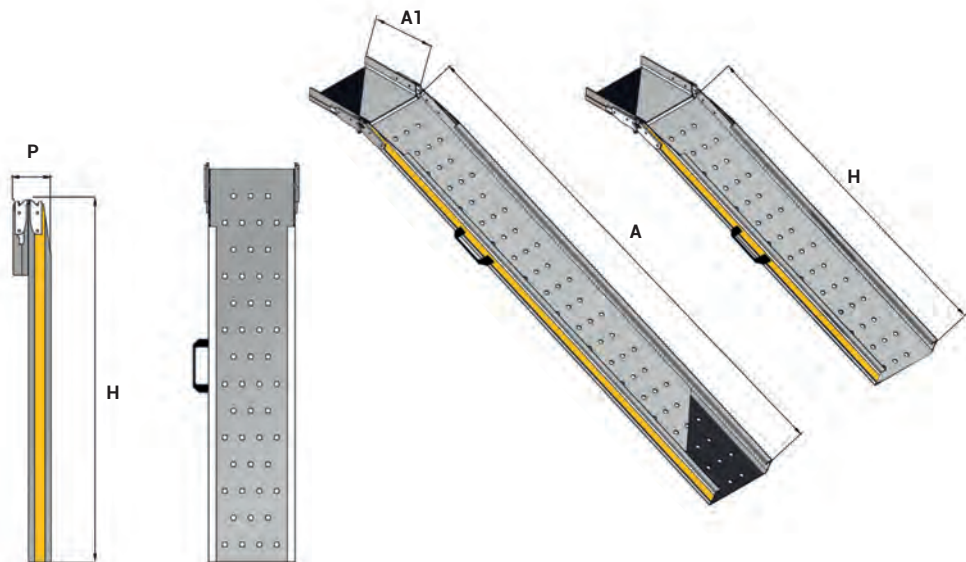

BANDELLA D'APPOGGIO:

- SMUSSATA
- REGOLABILE IN 4 ALTEZZE
- IN APPOGGIO PER 20 CM SUL PIANO
- RIPIEGHEVOLE

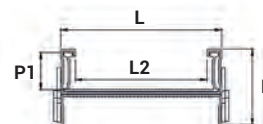

TUTTI I MODELLI	L2 (mm)	A1 (mm)	L (mm)	A (mm)	H (mm)	P (mm)	P1 (mm)	Capac. a coppia (Kg)	Peso (Kg)
WM TELESCOPIC	185	200	225	1500	900	106	55	300	5
WM TELESCOPIC	185	200	225	2000	1150	106	55	300	6
WM TELESCOPIC	185	200	225	2250	1275	106	55	300	6,5
WM TELESCOPIC	185	200	225	2500	1400	106	55	300	7
WM TELESCOPIC	185	200	225	3000	1650	106	55	300	8

UNA RAMPA PER OGNI ESIGENZA





UN MONDO PIENO DI SOLUZIONI



WM SYSTEM S.r.l.
SEDE OPERATIVA - Via Campogrande, 94/96
SEDE LEGALE- Via 2 Giugno, 5
42047 ROLO (Reggio Emilia) - ITALY
Tel. +39 0522 665664 - Fax +39 0522 660327 - info@wmsystem.com

www.wmsystem.com

